

Инструкция по установке

RV-13



При установке обращайтесь, пожалуйста, к инструкции в соответствии с приобретенным вами душевым углом!

Благодарим вас за выбор нашей продукции, мы позаботимся о том, чтобы предоставить вам лучший сервис. Перед установкой и использованием душевого угла внимательно ознакомьтесь, пожалуйста, с данным руководством.

СОДЕРЖАНИЕ

Перечень деталей -----	1
Определение правильного места -----	3
Установка фиксированного стекла	
Установка направляющей в алюминиевый профиль -----	4
Фиксация алюминиевого корпуса -----	5
Установка сдвижной стеклянной двери и роликов -----	7
Регулировка сдвижной стеклянной двери -----	8
Очистка и техническое обслуживание -----	9

В случае различий между деталями, изображенными на рисунке, и фактической комплектацией, обратитесь к стандартному изделию!

Очистка и обслуживание

- 1) Во избежание засорения сливной трубы выполняйте регулярную очистку всех компонентов.
- 2) Выполняйте регулярную очистку душевого угла с помощью швабры для уборки из микрофибры и применением мягкого моющего средства. Не используйте для очистки душевого угла химически активные моющие средства, такие как спирт, бензин и т.п.
- 3) Для очистки грязных пятен на душевом угле можно использовать ситцевую ткань и зубную пасту, после чего тщательно вымыть их водой.
- 4) Если после завершения установки стеклянная дверца открывается слишком шумно, нанесите на ролик, скользящий крюк и в паз небольшое количество смазки.

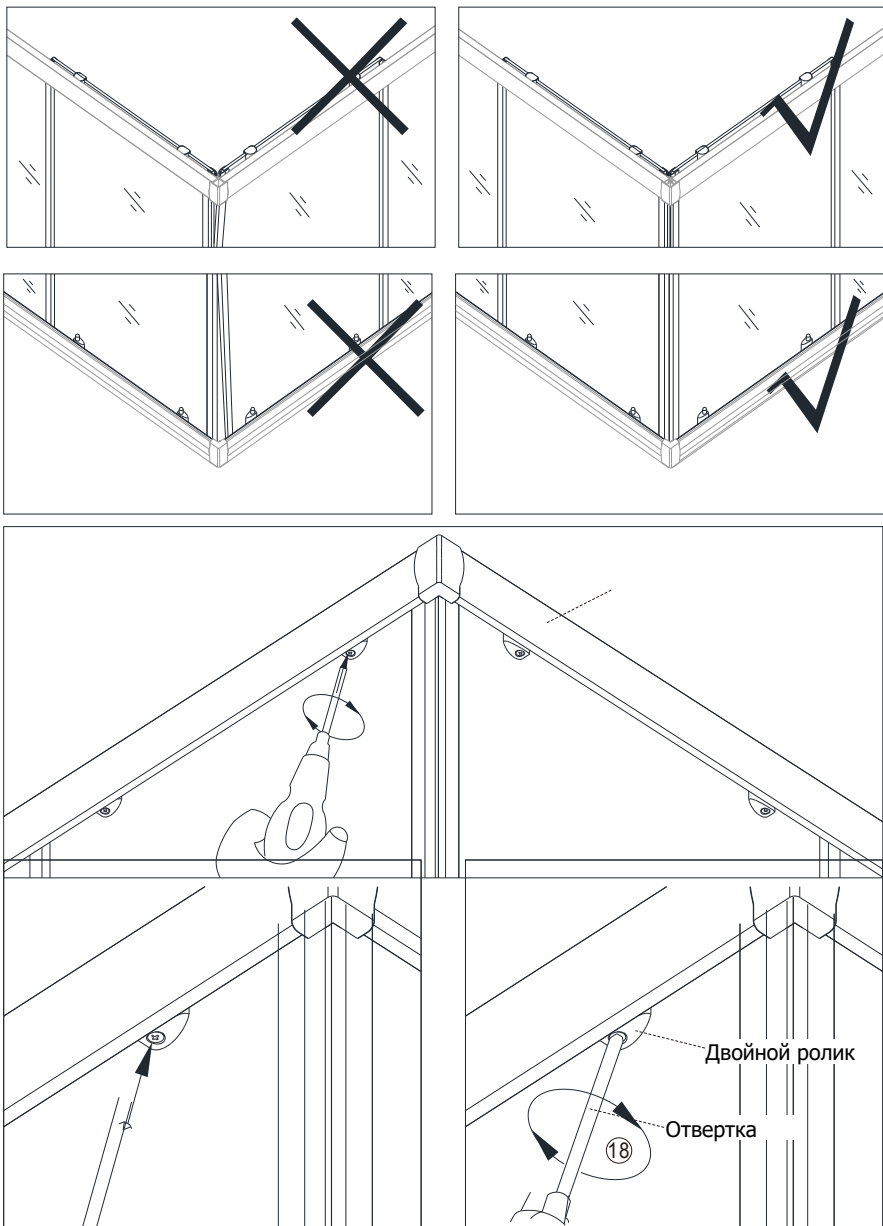



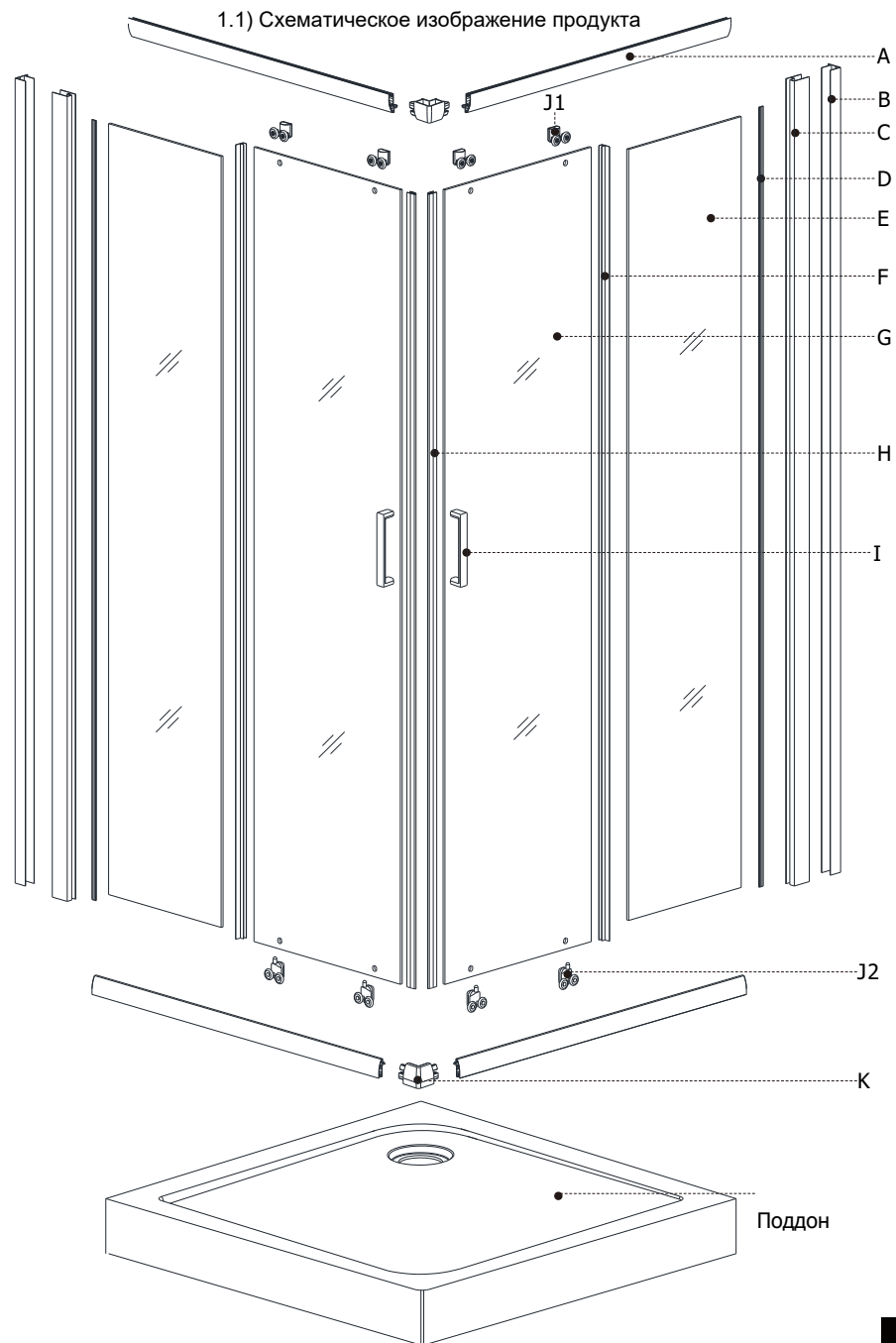





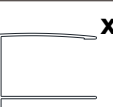
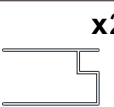



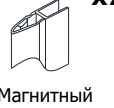
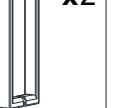

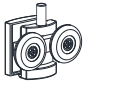

6.1) Пожалуйста, установите ролики раздвижной двери в алюминиевую направляющую. Если середина 2-х раздвижных дверей находится не по вертикали или, если после установки магнитной ленты между 2-я дверьми имеется зазор, следует отрегулировать винт на роликах с помощью отвертки, чтобы 2-е сдвижные двери плотно прилегали друг к другу





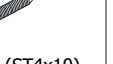

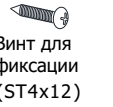
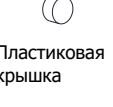
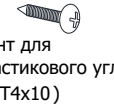
1.2. Перечень деталей

88002014050
www.veconi.ru

 x2 Верхний и нижний направляющий профиль	 x2 Пристенный профиль	 x2 Профиль для неподвижного стекла	 x2 ПВХ-уплотнитель	 x2 Неподвижное стекло
A	B	C	D	E
 x2 Водонепроницаемый уплотнитель	 x2 Раздвижное стекло	 x2 Магнитный уплотнитель	 x2 Ручка	 x4 Верхний ролик
F	G	H	I	J1
 x4 Нижний ролик	 x2 Пластиковый зажим	 x8 Винт направляющий (ST4x25)	 x6 Фиксирующий винт (ST4x25)	 x6 Пластиковый дюбель
J2	K	L	M	N
 x4 O1	 x8 Винт (ST4x10) для ограничителя хода	 x4 Фиксатор неподвижного стекла "L"-образная форма	 x4 Винт (ST4x10) для "Q"	 x6 Пластиковая прокладка
O2				
O	P	Q	R	S
 x6 Винт для фиксации (ST4x12)	 x6 Пластиковая крышка	 x4 Винт для пластикового угла (ST4x10)		
T	U	V		

1.3) Необходимые инструменты

				
(a)	(b)	(c)	(d)	(e)

*Некоторые детали уже могут быть установлены. Данный список предназначен исключительно для информации

5. Установка раздвижной стеклянной двери и роликов

88002014050
www.veconi.ru

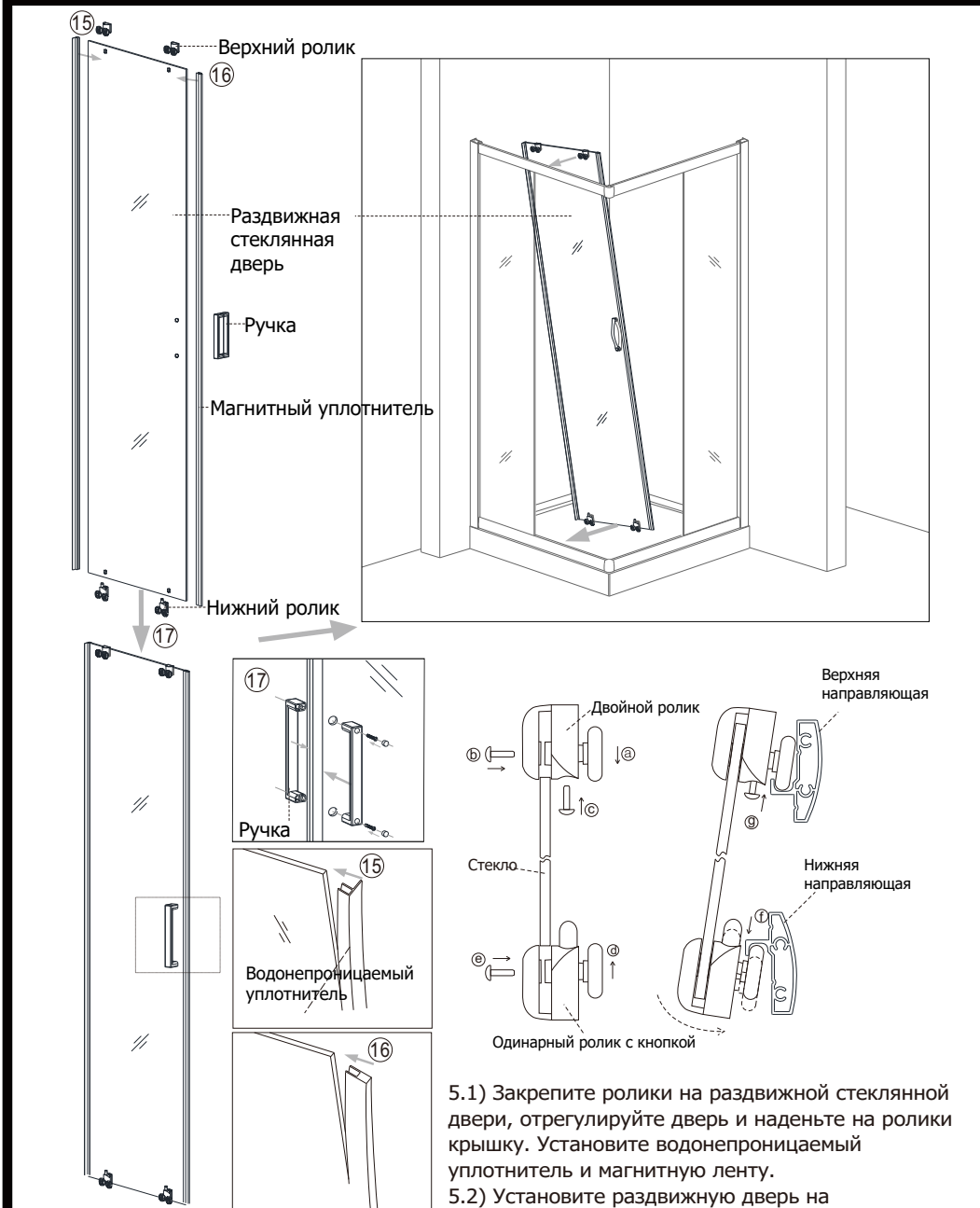

5.1) Закрепите ролики на раздвижной стеклянной двери, отрегулируйте дверь и наденьте на ролики крышку. Установите водонепроницаемый уплотнитель и магнитную ленту.

5.2) Установите раздвижную дверь на направляющий профиль. Отрегулируйте винт на колесе для плавного хода двери

4.1) Вставьте, пожалуйста, алюминиевый пристенный профиль в душевой угол с одной и с другой стороны, затем установите его в нужное место и сделайте карандашом отметку, где необходимо высверлить отверстия для фиксации. Затем уберите алюминиевый пристенный профиль, просверлите отверстия в стене, вставьте в них пластиковые дюбеля и зафиксируйте к стене винтами (ST4x25).

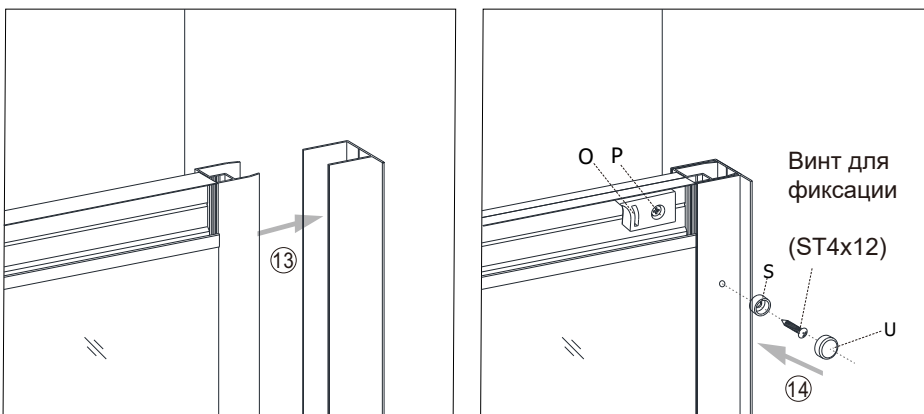
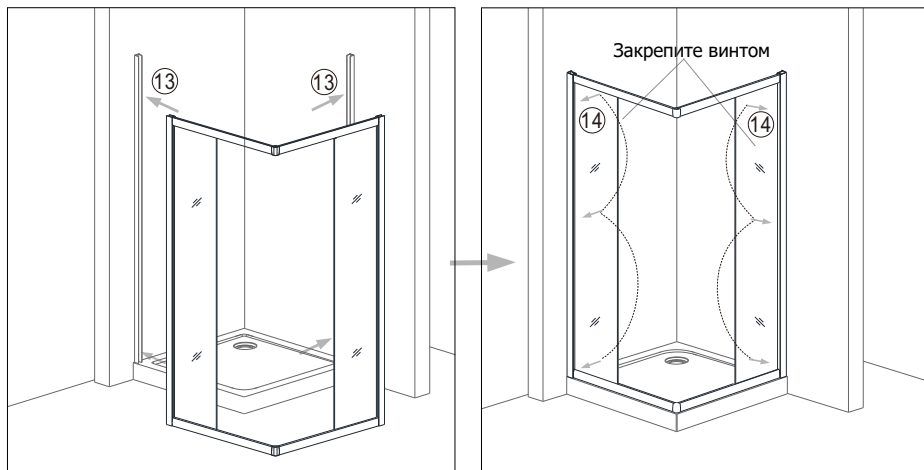

4.2) В завершении, установите душевой угол в нужное место, затяните винты и соедините внешний и внутренний профиль, после чего наденьте на винт декоративную крышку.

2. Определите правильное место

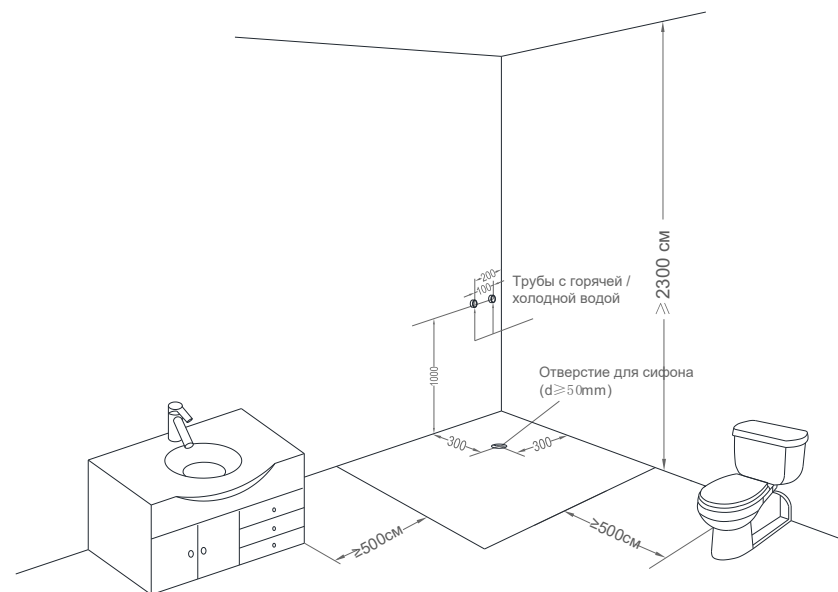

2.1) Сливное отверстие: для надлежащего отвода воды постарайтесь установить сливное отверстие в верхнем положении; если это не представляется возможным, слив должен находиться как минимум на высоте 300 мм, диаметр сливного отверстия должен быть менее 50 мм.

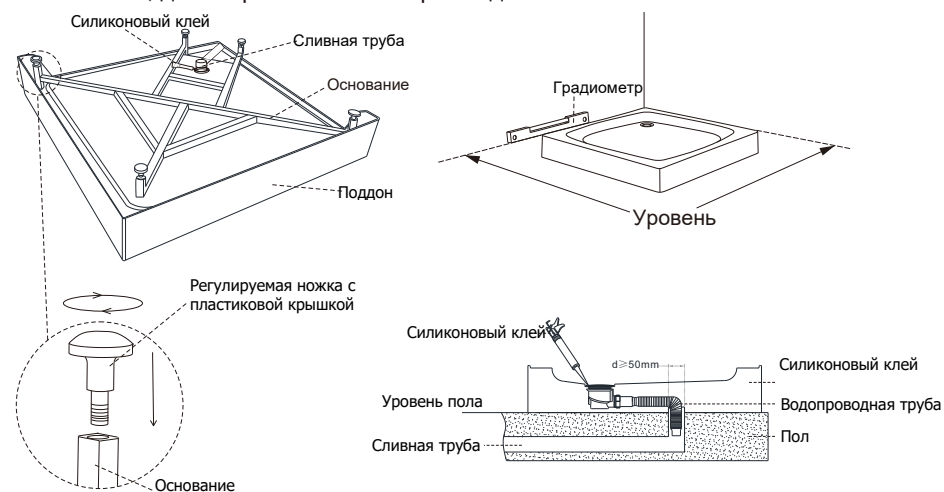

2.2) Проверьте сливное отверстие на предмет утечки воды; если оно пропускает воду, используйте, пожалуйста, силиконовый клей для его герметизации.

2.3) С помощью градиометра отрегулируйте высоту ножек, чтобы обеспечить горизонтальный уровень поддона. Убедитесь, что основание каждой ножки упирается в пол.

3. Установка неподвижного стекла. Установка направляющей

88002014050
www.veconi.ru

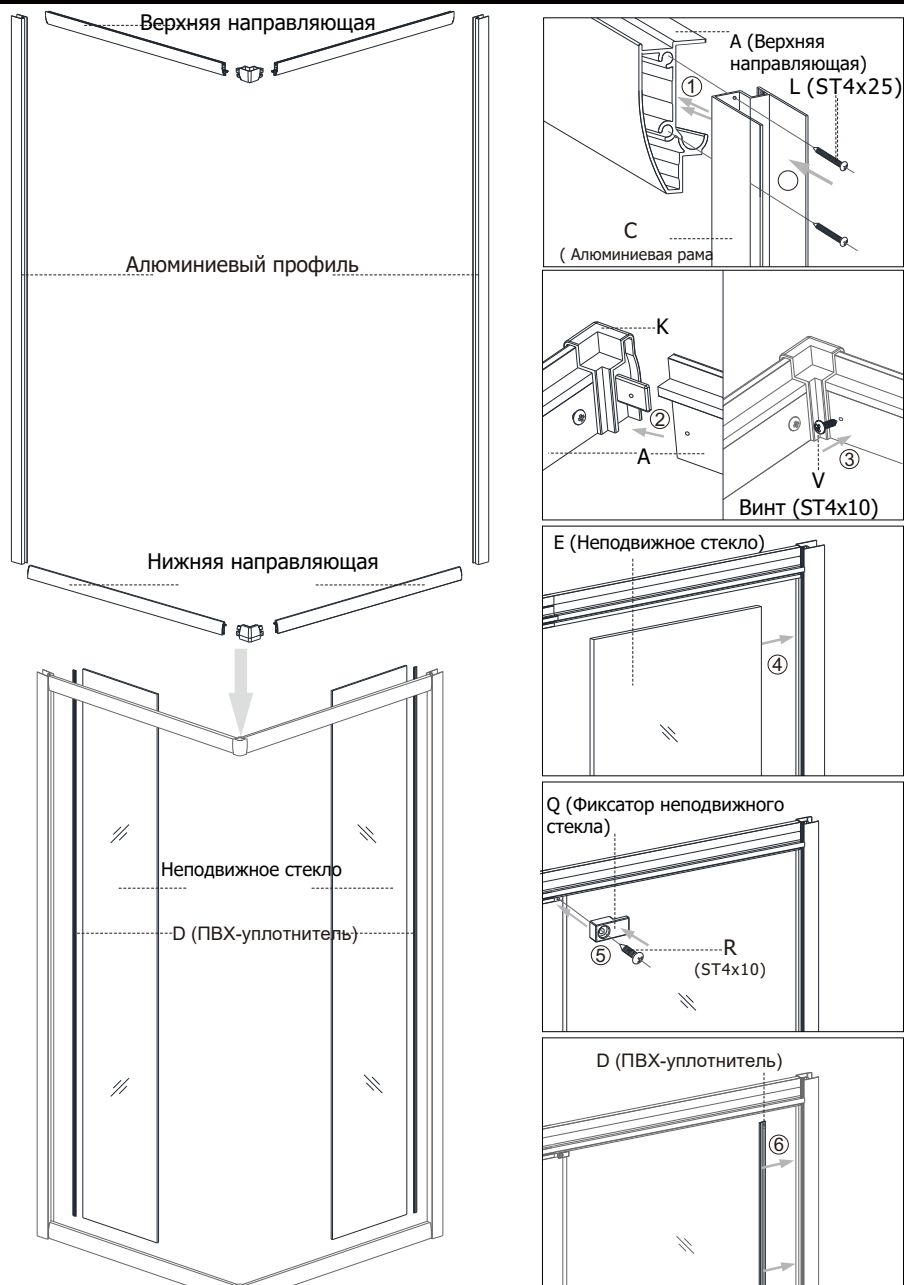

3.1) Пожалуйста, закрепите пластиковый зажим для стекла в направляющий профиль (возможно, он уже закреплен на нем), затем вставьте ПВХ-уплотнитель в неподвижное стекло.

4. Крепление алюминиевого профиля

88002014050
www.veconi.ru

